

Xiaomi Robot Vacuum S10+ User Manual · 1
Manual de usuario de Xiaomi Robot Vacuum S10+ · 20
Manuel d'utilisation de Xiaomi Robot Vacuum S10+ · 39
Manuale utente Xiaomi Robot Vacuum S10+ · 58
Руководство пользователя Робота-пылесоса Xiaomi Robot Vacuum S10+ · 77
Instrukcja obsługi Odkurzacza Xiaomi Robot S10+ · 96
Xiaomi Roboterstaubsauger S10+ – Benutzerhandbuch · 115
Xiaomi Temizlik Robotu S10+ Kullanım Kılavuzu · 134
Xiaomi دليل مستخدم المكنسة الكهربائية الروبوت S10+ من · 153
Xiaomi S10+ מדרוך למשתמש שואב אבק רובוטי · 171
Manual do utilizador do Aspirador robô Xiaomi S10+ · 190
Посібник користувача Робота-пилососа Xiaomi Robot Vacuum S10+ · 209
Robotický vysavač Xiaomi S10+ – Uživatelská příručka · 228
Ρομπωτική σκούπα Xiaomi S10+ Εγχειρίδιο χρήστη · 247
Manual de utilizare Aspirator robotic Xiaomi S10+ · 266
Användarmanual för Xiaomi-robotdammsugare S10+ · 285



מידע בנושא בטיחות

יש לקרוא מדריך זה בקפידה לפני השימוש ולשמור אותו לסיוע בעתיד.
מדריך זה נכתב בלשון זכר מטעמי נוחות בלבד, אך מיועד לשני המינים.

הגבלות שימוש

- מוצר זה מיועד לניקוי הרצפה בסביבה ביתית בלבד. אין להשתמש בו מחוץ לבית, על משטחים שאינם רצפות או בסביבה מסחרית או תעשייתית.
- מוצר זה לא נועד לשימוש על ידי אנשים (כולל ילדים) בעלי יכולות פיזיות, חושיות ונפשיות מוגבלות או חסרי ניסיון וידע, אלא אם הדבר נעשה תחת פיקוח או לאחר מתן הוראות בנוגע לשימוש במוצר על ידי אדם האחראי על בטיחותם. אין לתת לילדים לשחק במכשיר. פעולות הניקוי והתחזוקה על ידי המשתמש לא יבוצעו על ידי ילדים ללא פיקוח.
- המוצר נועד לשימוש עם עמדת הטעינה המצורפת מדגם <CDZ2101> בלבד.
- מכשיר זה כולל סוללות שניתנות להחלפה על ידי אדם מיומן בלבד.
- אין לתת לילדים לשחק במוצר זה. יש להקפיד שילדים וחיות מחמד יהיו במרחק בטוח מהשואב אבק הרובוטי השוטף בזמן שהוא פועל.
- אם כבל החשמל ניזוק, יש להחליפו בכבל מיוחד שניתן לרכוש מהיבואן או מנציג השירות שלו.
- אין להשתמש בשואב האבק הרובוטי השוטף באזור הממוקם מעל קומת הקרקע בלי מחסום מגן.
- אין להניח את שואב האבק הרובוטי הפוך. אין להזיז את שואב האבק הרובוטי על ידי שימוש בכיסוי חיישן הלייזר LDS, בכיסוי העליון או בפגוש כידית.
- אין להשתמש בשואב האבק הרובוטי השוטף בטמפרטורת סביבה העולה על 40°C או הנמוכה מ- 0°C , על רצפה רטובה או על חומרים דביקים.
- אין להתקין את שואב האבק הרובוטי השוטף, להטעין אותו או להשתמש בו מחוץ לבית, בחדרי אמבט או בסמוך לבריכה.

-
- עלולה להיווצר סכנה אם המכשיר עובר מעל כבל החשמל.
 - פנה חפצים שבירים או קטנה מהרצפה, כדי ששואב האבק הרובוטי השוטף לא יתנגש בהם ויהרוס אותם.
 - יש להרחיק את כלי הניקוי מהישג ידם של ילדים.
 - אין להניח ילדים, חיות מחמד או פריט כלשהו על גבי שואב האבק הרובוטי השוטף כשהוא עומד או כשהוא נע.
 - יש להרחיק שיער, אצבעות ואיברים אחרים מפתח הניקה של שואב האבק הרובוטי השוטף.
 - אין להשתמש בשואב האבק הרובוטי השוטף כדי לנקות חומרים דליקים.
 - אין לשאוב חפצים קשים או חדים.
 - הוצא את התקע מהשקע לפני ניקוי המכשיר או תחזוקתו.
 - אין לנגב את שואב האבק הרובוטי או את עמדת הטעינה במטלית רטובה או לשטוף אותם בנוזל כלשהו. לאחר ניקוי החלקים הניתנים לשטיפה, יש לנגב לחלוטין את החלקים לפני התקנתם מחדש והשימוש בהם.
 - בעת הובלת שואב האבק הרובוטי השוטף, יש לוודא שהוא כבוי, וככל האפשר לשמור אותו באריזתו המקורית.
 - יש להשתמש במוצר זה בהתאם להוראות המופיעות במדריך למשתמש. המשתמשים אחראים לכל אובדן או נזק שנגרם עקב שימוש לא ראוי במוצר זה.

סוללות וטעינה

הוראות בטיחות לתחנה רב-תכליתית

- תחנת הטעינה מיועדת לשימוש פנים בלבד במקום שאינו חשוף לשמש, גשם וכדומה.
- לעולם אין להחליף את פתיל החשמל או את תחנת הטעינה בתחליפים לא מקוריים – יש לבצע החלפה רק בכבל מקורי הניתן לרכישה מיבואן המוצר.

-
- יש לאפשר גישה נוחה לחיבור וניתוק תקע הזינה של פתיל החשמל מרשת החשמל.
 - חברו את עמדת הטעינה רק לשקע חשמל המספק את רמת המתח המתאימה המסומנת על עמדת הטעינה.
 - מנעו חדירת מים או לחות.
 - הרחיקו את עמדת הטעינה מטמפרטורות קיצוניות כגון: סביבת רדיאטור, תנור חם או מקום החשוף לקרינת השמש.
 - הרחיקו את עמדת הטעינה מנרות דולקים, סיגריות וסיגרים דולקים, להבה גלויה וכדומה.
 - מנעו נפילת עצמים על עמדת הטעינה.
 - הימנעו מהתזת נוזלים כולל חומרי ניקוי או חומצות כלשהן על עמדת הטעינה וחלקיה.
 - וודא שפתיל החשמל מונח באופן שאין סכנה שידרכו עליו או שיתקלו בו.
 - בשימוש בכבל מאריך יש לוודא את תקינות מוליך הארקה שבכבל.
 - לניתוק בטוח יש לאחוז בתקע פתיל החשמל ולא בכבל, ולמשוך אותו משקע החשמל.

הוראות בטיחות לסוללות ליתיום

- החלפה שגויה על ידי גורם שאינו מוסמך על ידי היצרן עלולה לגרום לפיצוץ.
- החלפת סוללה תבוצע רק על ידי גורם שהוסמך לכך על ידי היבואן ובסוללה מאותו דגם.
- אין לחשוף את המוצר ו/או את הסוללה לחום גבוה כגון: שמש, תנור חימום, מקור אש וכדומה.
- אין להשליך את הסוללה לאשפה אלא למתקני מחזור המיועדים לכך בהתאם לתקנות המקומיות.

אזהרות:

- אין להשתמש בסוללה, בכבל חשמל או בעמדת טעינה של צד שלישי כלשהו. ניתן להשתמש בשואב האבק הרובוטי עם עמדת טעינה מדגם CDZ2101 בלבד.

-
- אין צורך בפעולה מצד המשתמשים כדי להעביר את עמדת טעינה בין 50 ל-60 הרץ, המוצר יכול להתאים את עצמו גם ל-50 ו-60 הרץ.
 - אין לנסות לפרק, לתקן או לשנות את הסוללה או את עמדת הטעינה בעצמך.
 - אין להציב את עמדת הטעינה בסמוך למקור חום.
 - אין להשתמש במטלית רטובה או בידיים רטובות כדי לנגב או לנקות את המגעים של עמדת הטעינה.
 - אם אין כוונה להשתמש בשואב האבק הרובוטי השוטף לפרק זמן ממושך, יש לטעון אותו עד הסוף ואז לכבות ולאחסן אותו במקום יבש וקריר. טען מחדש את השואב השוטף מדי 3 חודשים לפחות, כדי להימנע מטעינת יתר של הסוללה.
 - תא סוללת ליתיום-יון מכיל חומרים מסוכנים לסביבה. לפני השלכת שואב האבק הרובוטי השוטף, יש להסיר את תא הסוללה ואז להשליך או למחזר אותו בהתאם לחוקים והתקנות המקומיים בארץ או באזור שנעשה בו שימוש.
 - בהסרת הסוללות מהמוצר, עדיף לרוקן את הסוללות ולוודא שהמוצר מנותק מהחשמל.
 - (1) הסר את הבורג בחלק התחתון ואז הסר את הכיסוי.
 - (2) נתק את מחבר הסוללה מהחשמל ולאחר מכן הסר את הסוללות. אל תפגע בתא הסוללה, כדי לא להסתכן בפציעות.
 - (3) העבר את הסוללות המשומשות למתקן מיחזור מסודר.
- מידע בנושא בטיחות ליזר
- מכ"ם הלייזר במוצר זה עומד בדרישות תקן IEC 60825-1:2014 לבטיחות מוצר לייזר ברמת סיכון 1 (Class 1), ואינו פולט קרינת לייזר המסוכנת לבני אדם.

סקירת המוצר

אביזרים

אביזרים מותקנים מראש

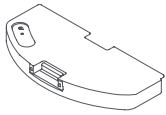

מכל המים

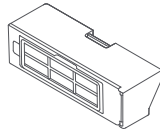

תא אבק

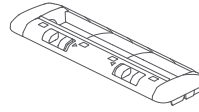

כיסוי מברשת



מברשת

אביזרים אחרים

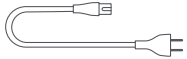

כבל חשמל



כלי ניקוי



מברשת צד

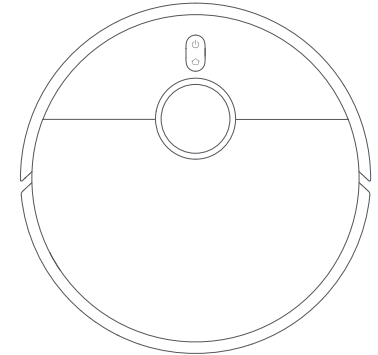

שואב אבק רובוטי שוטף

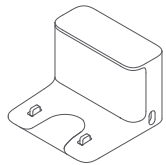

עמדת טעינה



מחזיק כרית שטיפה 2 x

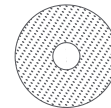

כרית שטיפה 2 x
(מותקנת מראש)

הערה: איורי המוצר, האביזרים וממשק המשתמש במדריך למשתמש הם לצורכי התייחסות בלבד. המוצר והפעולות בפועל עשויים להשתנות עקב שיפורים שבוצעו במוצר.

שואב אבק רובוטי שוטף

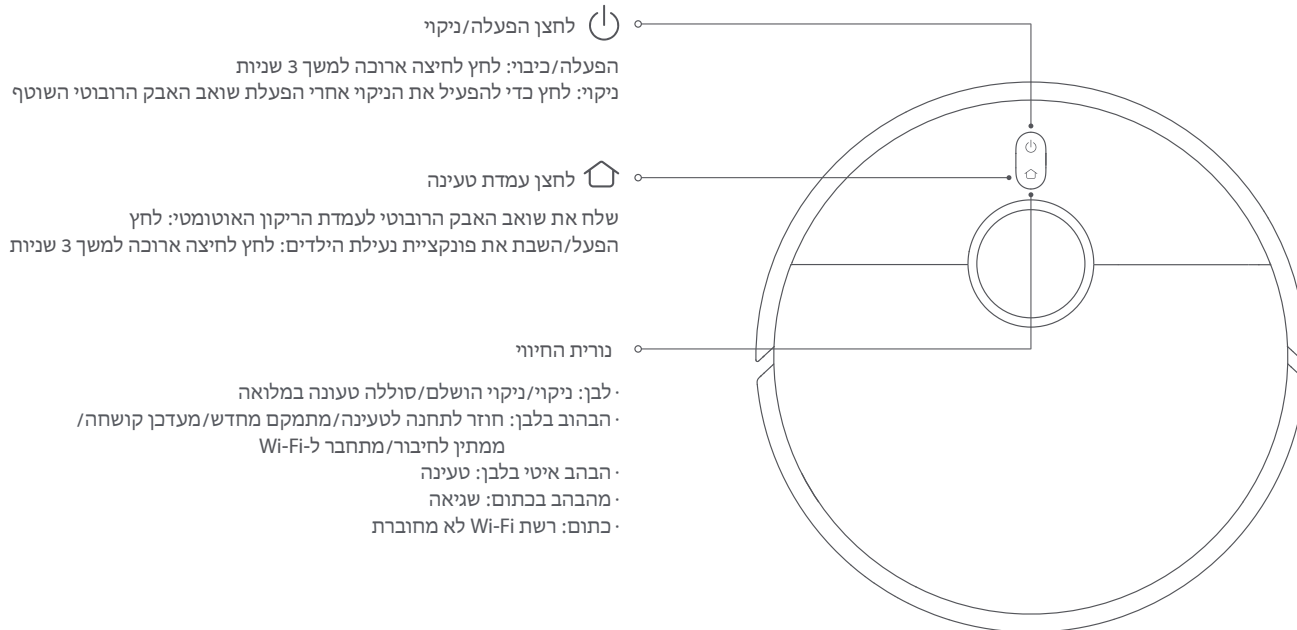

הערה: כאשר שואב האבק הרובוטי מנקה או חוזר לעמדה לצורך טעינה, לחץ על כפתור כלשהו כדי להשהות אותו.

שואב אבק רובוטי וחיישנים

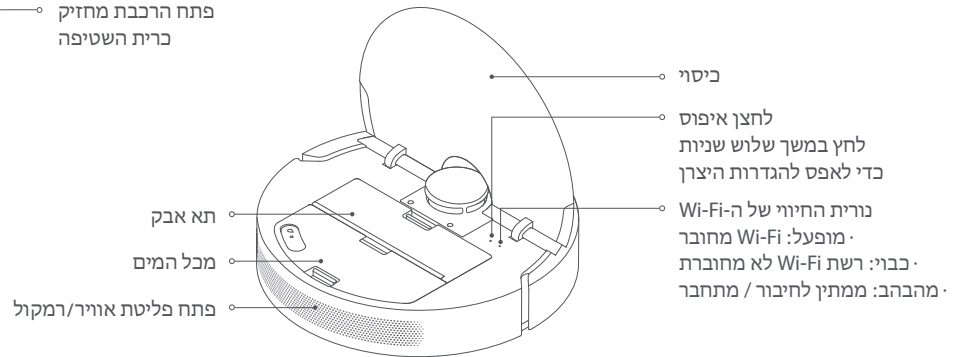
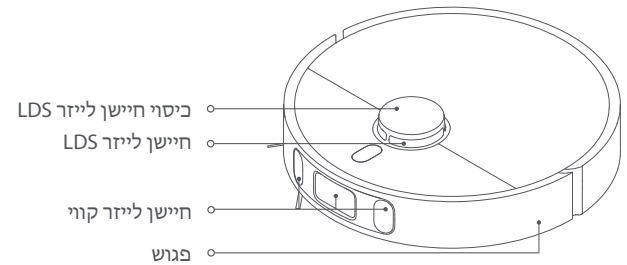
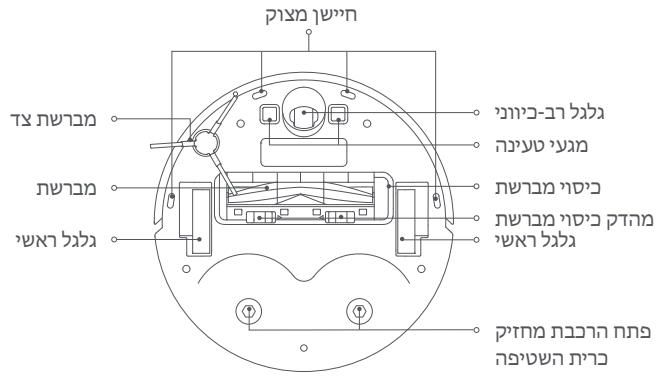

עמדת טעינה

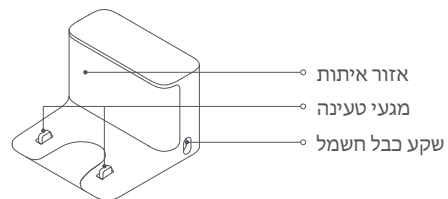

מכל המים

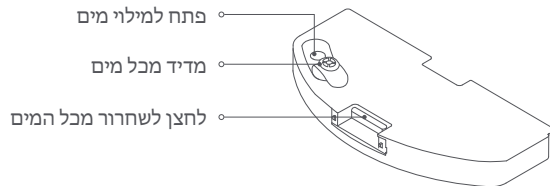

תא אבק

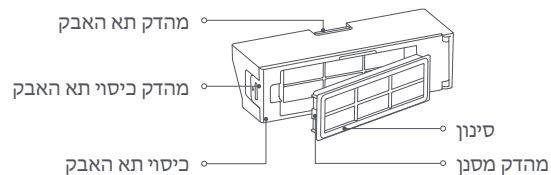

מכלול כרית השטיפה



הסרת כיסויי המגן

לפני השימוש בשואב האבק הרובוטי השוטף, יש להסיר את רצועות המגן משני הצדדים.

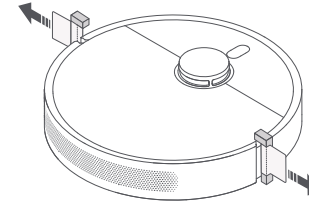

הרכב את מברשת הצד

הרכב את מברשת הצד על המהדק שבתחתית שואב האבק הרובוטי.

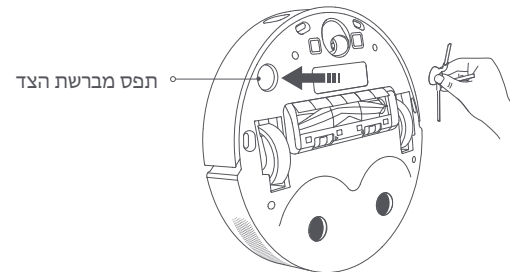

חבר לשקע חשמל

הנח את עמדת הטעינה בקרבת שקע חשמל, באזור עם קליטת Wi-Fi טובה. לאחר מכן חבר את עמדת הטעינה למקור מתח.

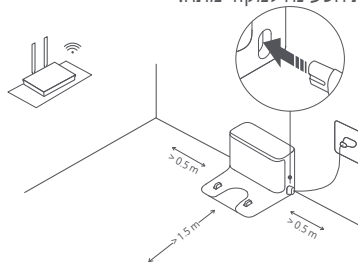

הערה: אל תניח פריטים בטווח של 0.5 מ' משני הצדדים או בטווח של 1.5 מ' מול עמדת הטעינה.

מקם את שואב האבק הרובוטי

הנח את שואב האבק הרובוטי באופן ידני על עמדת הטעינה, ושואב האבק הרובוטי יידלק באופן אוטומטי ויתחיל להיטען. לאחר 10 דקות של טעינה, המחווך יכבה. יש לטעון את שואב האבק הרובוטי במלואו לפני השימוש הראשון בו.

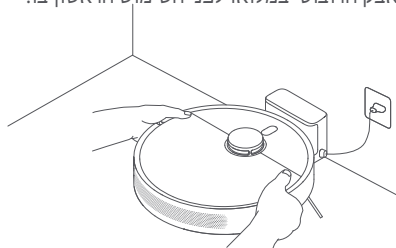

הערה: ודא שמגני הטעינה של שואב האבק הרובוטי ושל העמדה מיושרים זה מול זה לחלוטין.

התחברות באמצעות האפליקציה Mi Home

מזרז זה פועל עם האפליקציה Mi Home. השתמש באפליקציה Mi Home כדי לשלוט במכשיר שלך ולתקשר עם מכשירים חכמים אחרים בבית.

סרוק את קוד ה-QR כדי להוריד ולהתקין את האפליקציה. תנובת אל דף הגדרות החיבור אם האפליקציה כבר מותקנת. לחלופין תוכל לחפש את "Mi Home" בחנות האפליקציות, כדי להוריד ולהתקין אותה.

פתח את האפליקציה Mi Home הקש **+** בצד הימני העליון ומלא את ההנחיות כדי להוסיף את המכשיר שלך.



5812D4E4

הערות:

- שואב אבק רובוטי זה עובד עם היישום Mi Home והוא תומך באנדרואיד 4.4 ו-iOS 10.0 ומעלה.
- רק רשתות Wi-Fi מסוג 2.4 GHz נתמכות.
- ייתכן שהגדרה של האפליקציה עדיכנה, יש לפעול לפי ההוראות המתאימות לגרסת האפליקציה הנוכחית.

איפוס Wi-Fi

כאשר החיבור בין הטלפון לשואב האבק הרובוטי אובד עקב תצורה מחדש של הנתב, סיסמה שגויה או דבר דומה, בצע את השלבים הבאים:

1. פתח את הכיסוי של שואב האבק הרובוטי השוטף, כדי לראות את נורית החיווי של Wi-Fi.
2. הפעל את שואב האבק הרובוטי, ובו-זמנית לחץ לחיצה ארוכה על הלחצנים **+** ו-**⏏** עד שתשמע ששואב האבק הרובוטי ממתין להגדרת תצורת הרשת.
3. כאשר מחוון רשת Wi-Fi מבהבה, החיבור לרשת Wi-Fi אופס בהצלחה.

התחל לנקות

לחץ על הלחצן **+** בשואב האבק הרובוטי, או הקש על הלחצן **+** ביישום, ושואב האבק הרובוטי ינקה את כל האזורים, תחילה על ידי ניקוי לאורך שוליים וקירות, ולאחר מכן בתבנית בצורת S. בסיום הניקוי, שואב האבק הרובוטי יחזור באופן אוטומטי לטעינה בעמדת הטעינה.

שיטה 1: הקש על הלחצן **+** בשואב האבק הרובוטי כדי להתחיל בניקיון.

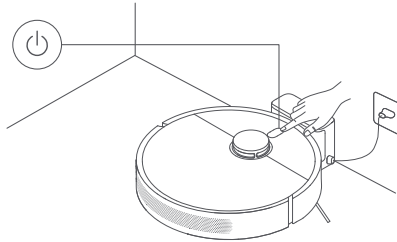

שיטה 2: הקש על הלחצן **+** ביישום כדי להתחיל בניקיון.

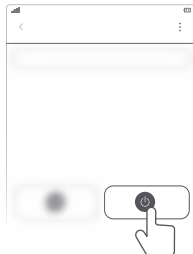

הערות:

- לפני משימת ניקוי, ודא ששואב האבק הרובוטי נמצא בעמדת הטעינה וטעון במלואו. אל תזיז את שואב האבק הרובוטי במהלך הניקוי.
- בעת שימוש בשואב הרובוטי בפעם הראשונה, מומלץ לעקוב אחר השואב הרובוטי ולהסיר מכשולים מהקרקע. אם השואב הרובוטי עלול להיתקע הרהיטים או לשרוט אותם באזורים מסוימים, ניתן להגדיר ביישום אזורים מוגבלים כדי למנוע מהשואב הרובוטי להיכנס לאזורים אלו.

השתמש בפונקציה 'שאיבה ושטיפה'

1. תחילה הרטב קלות את כרית השטיפה וסחט ממנה עודפי מים. לאחר מכן, התקן את כרית השטיפה על מחזיק כרית השטיפה, וחבר אותה במקומה. לבסוף, התקן את מכלול השטיפה על החלק התחתון של שואב האבק הרובוטי.

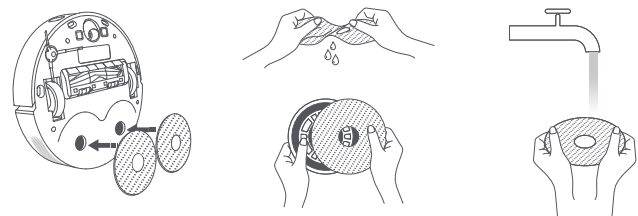

2. פתח את המכסה של שואב האבק הרובוטי, והוצא את מכל המים. מלא את מיכל המים במי ברז, ולאחר מכן התקן מחדש את המכל.

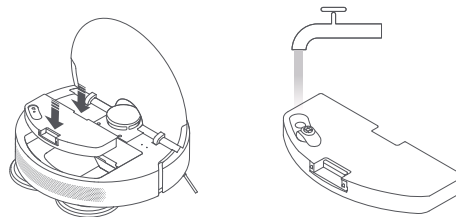

3. לחץ על הלחצן  בשואב האבק הרובוטי, או השתמש ביישום, כדי לגרום לשואב האבק הרובוטי לבצע את משימת השאיבה והשטיפה.

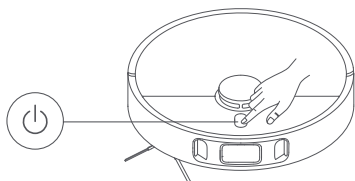

4. כאשר שואב האבק הרובוטי מסיים משימה וחוזר לעמדת הטעינה, הסר את מכלול השטיפה ושטוף את כרית השטיפה בזמן.

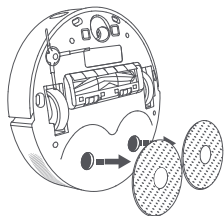



הערה: אם לא ייעשה שימוש בשואב האבק הרובוטי במשך תקופה ממושכת, הסר את מכל המים ורוקן אותו כדי למנוע ריח וטחב.

אזהרות:
· אל תוסיף מים חמים למכל המים, הדבר עלול לעוות את צורת המכל.
· כדי להימנע מסתימות, אל תוסיף חומרי ניקוי או חיטוי למכל המים.

חידוש פעולת הניקוי

אם שואב האבק הרובוטי מגיע למצב של סוללה חלשה במשימת ניקוי, הוא חוזר באופן אוטומטי לעמדת הטעינה לצורך טעינה, ואז יחדש את פעולת הניקוי במקום שבו הפסיק לאחר שהסוללה נטענה במידה מספקת.

השהיה

בזמן ששואב האבק הרובוטי פועל, לחץ על לחצן כלשהו על שואב האבק הרובוטי כדי להשהות את פעולתו, ולאחר מכן לחץ על הלחצן  כדי לחדש את פעולת הניקוי. לחיצה על הלחצן  תסיים את משימת הניקוי הנוכחית ותשלח את שואב האבק הרובוטי בחזרה לעמדת הטעינה.

הערה: אין להרים או להזיז את שואב האבק הרובוטי בזמן שהוא מושהה, זאת כדי למנוע שגיאות ניווט שעשויות למנוע את חזרתו של שואב האבק הרובוטי לעמדת הטעינה או לגרום לאובדן המפה.

מצב שינה



שואב האבק הרובוטי השוטף נכנס באופן אוטומטי למצב שינה לאחר 10 דקות של השהייה, ואז המחונן שלו כבה. כדי להעיר, לחץ על לחצן כלשהו בשואב האבק הרובוטי השוטף.

הערה: אם זמן השינה עולה על 12 שעות, שואב האבק הרובוטי השוטף ייכבה אוטומטית.

עדכון הקושחה

אפשר לעדכן את הקושחה דרך האפליקציה. לפני העדכון, יש לוודא ששואב האבק הרובוטי נמצא על עמדת הטעינה ושהסוללה טעונה ב-15% לפחות.

הפעלת שואב האבק הרובוטי השוטף מחדש

אם שואב האבק הרובוטי השוטף מפסיק להגיב או שאי אפשר לכבות אותו, יש ללחוץ לחיצה ארוכה על הלחצן  למשך 15 שניות כדי לאלץ כיבוי. לאחר מכן יש ללחוץ לחיצה ארוכה על הלחצן  במשך 3 שניות, כדי להפעיל את שואב האבק הרובוטי השוטף.

איפוס להגדרות היצרן

אם שואב האבק הרובוטי אינו פועל כראוי לאחר ההפעלה מחדש, ניתן להשתמש בסיכה כדי ללחוץ על לחצן האיפוס עד שתשמע קול המציין ששואב האבק הרובוטי מתאפס להגדרות היצרן. פעולה זו תאפס את שואב האבק הרובוטי להגדרות היצרן המקוריות.

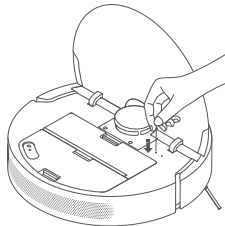

תחזוקה שוטפת

חיישנים ונקודות מגע לטעינה* מומלץ לנקות מדי חודש.

נקה את כל החיישנים ונקודות המגע לטעינה בשואב האבק הרובוטי השוטף במטלית רכה:

- חיישני המדרון ומגעי הטעינה בתחתית שואב האבק הרובוטי.
- חיישן הלייזר LDS בחלקו העליון של שואב האבק הרובוטי השוטף.
- הפגוש וחיישני הלייזר הקווים בחזית שואב האבק הרובוטי.

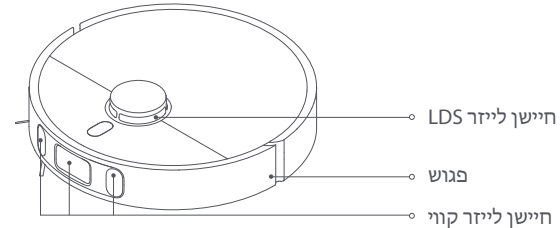

מברשת* מומלץ לנקות מדי שבועיים.

1. הפוך את שואב האבק הרובוטי השוטף ולחץ על המהדקים כדי להוציא את מגן המברשת.
 2. הרם את המברשת של שואב האבק הרובוטי השוטף ונקה את מסבי המברשת.
 3. השתמש בכלי הניקוי המצורף כדי לחתוך שיערות שהסתכבו במברשת, והסר את השיערות ופסולת אחרת מהמברשת.
 4. התקן מחדש את המברשת ואת כיסוי המברשת, וודא שהם נכנסו למקומם בבטחה.
- הערה: לביצועי ניקיון אופטימליים, מומלץ להחליף את המברשת מדי 6-12 חודשים.

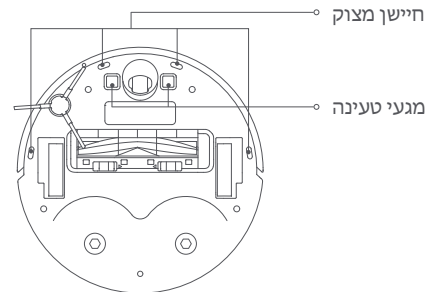
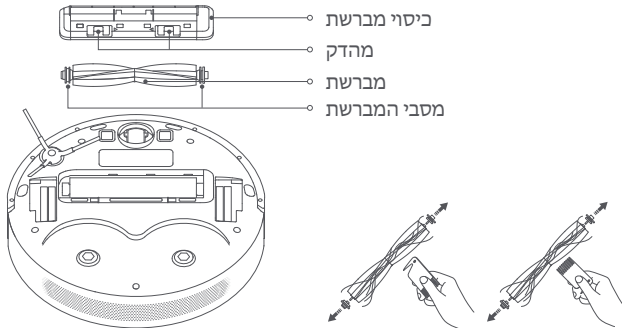

זהירות: אם ייתר מדי שיער הסתכך במברשת, או אם השיער מלוכף בצורה הדוקה מאוד, אל תמשוך אותו בכוח כדי לא לגרום נזק למברשת.

מברשת צד • מומלץ לנקות מדי שבועיים.

1. הפוך את שואב האבק הרובוטי השוטף והסר את מברשת הצד כלפי מעלה כדי לנקות אותה.
2. התקן מחדש את מברשת הצד בשואב האבק הרובוטי השוטף.

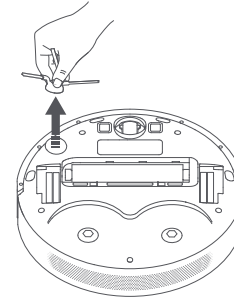

הערה: לביצועי ניקון אופטימליים, מומלץ להחליף את מברשת הצד מדי 3-6 חודשים.

גלגל רב-כיווני • נקה בעת הצורך.

1. הפוך את שואב האבק הרובוטי השוטף ומשוך את הגלגל הרב-כיווני.
2. הסר שיער, לכלוך ופסולת נוספת מהגלגל ומהציר.
3. להחזיר את הגלגל למקומו ולחץ אותו היטב עד שישב במקומו.

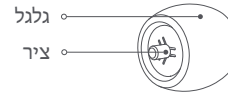

הערות:

- ניתן להשתמש במברג קטן או בכלי אחר כדי לשחרר את הגלגל בעדינות.
- אפשר לנקות את הגלגל במים ולהחזיר אותו למקומו לאחר ייבוש.

תא אבק • מומלץ לנקות מדי שבוע.

1. פתח את הכיסוי של שואב האבק הרובוטי, ולחץ על מהדק תא האבק כדי להסיר את תא האבק כלפי מעלה.

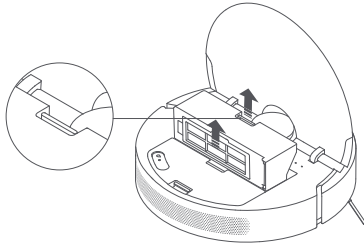

2. פתח את כיסוי תא האבק ורוקן את תכולתו.

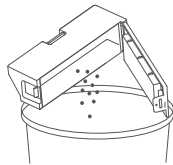

הערות: כדי להימנע מסתימות במסנן, טפח קלות על תא האבק בעת ריקון תכולתו.

1. הסר את המסנן ממהדק המסנן כפי שמוצג באיור.

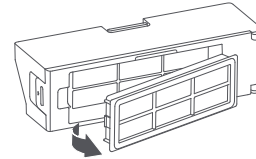

2. נקה את המסנן, והקש קלות על קצוות המסנן כדי לסלק אבק ולכלוך, עד שיהיה נקי.

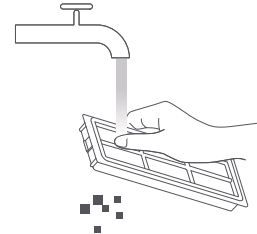

הערה: אין לנסות לנקות את המסנן במברשת או באצבע.

3. פתח את מכסה תא האבק, מלא את תא האבק במים נקיים, וסגור את מכסה תא האבק. נער את תא האבק מצד לצד, ולאחר מכן שפוך את המים המלוכלכים מהתא.

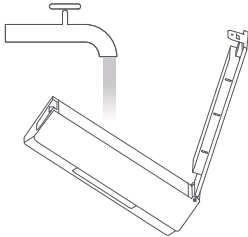

זהירות: בניקוי המסנן יש להשתמש במים נקיים בלבד. אין להשתמש בחומרי ניקוי.

4. הסר את המסנן כפי שממחיש התרשים, נער אותו היטב כדי להוציא שאריות מים והנח אותו להתייבש בצד. אחר הייבוש, התקן אותו חזרה.

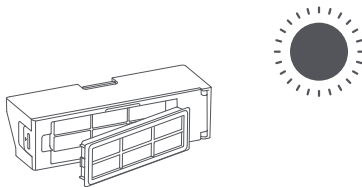

הערה: יבש היטב את תא האבק ואת המסנן לפני החזרתם למקום.

כרית שטיפה: יש לנקות את כרית השטיפה אחרי כל שימוש.

עמדת טעינה: נקה בעת הצורך.

1. הסר את כרית השטיפה מהמחזיק שלה.

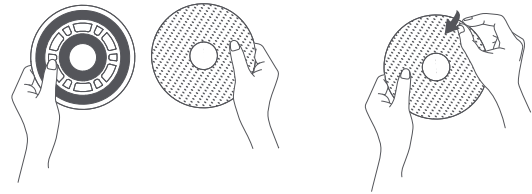

2. נקה ויבש את כרית השטיפה.

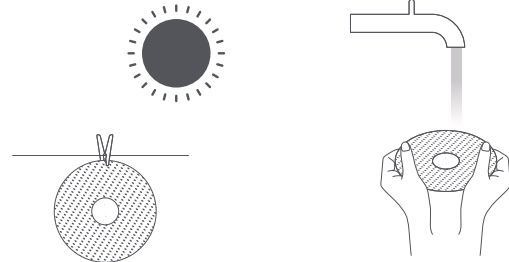

הערה: לביצועי ניקיון אופטימליים, מומלץ להחליף את כרית השטיפה מדי 3-6 חודשים.

נקה את מגעי הטעינה ואת תעלות הריקון האוטומטי באמצעות מטלית רכה ויבשה.

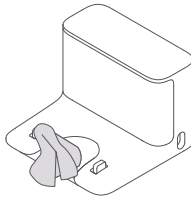

סוללה

שואב האבק הרובוטי השוטף כולל תא סוללת ליתיום-יון בעל ביצועים גבוהים. יש להקפיד על טעינה הולמת בשימוש יומי, לשם ביצועי סוללה מיטביים.

הערה: אם לא נעשה שימוש בשואב האבק הרובוטי השוטף לפרק זמן ממושך, כבה אותו ושים אותו בצד. כדי למנוע נזק עקב טעינת יתר, יש לטעון את שואב האבק הרובוטי השוטף כל שלושה חודשים לפחות.

סיבה אפשרית ופתרון	הבעיה
הסוללה חלשה. טען את שואב האבק הרובוטי טעינה מלאה, ולאחר מכן נסה שוב. טמפרטורת הסביבה נמוכה מ-0°C או גבוהה מ-40°C. הקפד להשתמש בשואב האבק הרובוטי בין 0°C ל-40°C.	מה לעשות כששואב האבק הרובוטי השוטף אינו נדלק?
בדוק אם כבל החשמל מחובר כמו שצריך לעמדת הטעינה ואל שקע החשמל. ודא שמגעי הטעינה נקיים. אם הם לא נקיים, נגב במטלית יבשה את מגעי הטעינה בעמדת הטעינה ובשואב האבק הרובוטי.	מה לעשות כששואב האבק הרובוטי השוטף אינו נטען?
בדוק אם יש יותר מדי מכשולים סביב עמדת הטעינה והנח את העמדה במיקום שאין סביבו מכשולים. ודא שאין מכשולים בטווח 0.5 מטר משני הצדדים, או בטווח 1.5 מטרים מול עמדת הטעינה. נקה את אזור האיתות של עמדת הטעינה.	למה שואב האבק הרובוטי לא חוזר אל עמדת הטעינה לטעינה?
כבה את שואב האבק הרובוטי השוטף והפעל אותו שוב.	מה לעשות כששואב האבק הרובוטי השוטף לא פועל בהתאם לציפיות?
יתכן שחפץ זר נלכד במברשת, במברשת הצד או באחד הגלגלים הראשיים. עצור את שואב האבק הרובוטי השוטף והסר את הפסולת.	שואב האבק הרובוטי השוטף משמיע צליל משונה.
יש לבדוק אם תא האבק מלא ואם הוא מלא, לרוקן אותו. כמו כן, יש לבדוק את המסנן ולנקות אותו אם צריך. יש לבדוק גם אם משהו הסתבך סביב אחת המברשות.	למה שואב האבק הרובוטי השוטף לא מנקה ביעילות כמו בעבר או משאיר אבק מאחוריו?
סיסמת ה-Wi-Fi שגויה. ודא שהסיסמה שהחנה נכונה. עבור לרשת 2.4 GHz, מכיוון שרשתות 5 GHz ונתבים ארגוניים אינם נתמכים כעת. ודא ששואב האבק הרובוטי נמצא באזור עם קליטת Wi-Fi טובה. ייתכן ששואב האבק הרובוטי לא נמצא במצב ההמתנה לחיבור. צא מהיישום ופתח אותו מחדש, ובצע את השלבים הנכונים כדי לנסות להגדיר את הרשת שוב.	תצורת הרשת כושלת.

סיבה אפשרית ופתרון	הבעיה
בדוק אם רמת הטעינה של הסוללה מספיקה. שואב האבק הרובוטי השוטף צריך להיות טעון ב-15% או יותר כדי להתחיל בניקוי שתוכנן.	למה שואב האבק הרובוטי השוטף לא מבצע את הניקוי שתוכנן?
בדוק אם יש מספיק מים במכל המים. הרטב קלות את כרית השטיפה, וסחט ממנה עודפי מים לפני השטיפה. עקוב אחר ההוראות במדריך למשתמש כדי להתקין את כריות השטיפה בצורה נכונה.	כרית השטיפה אינה רטובה מספיק.
הרטב קלות את כרית השטיפה, והקפד לסחוט ממנה עודפי מים. ודא שמדיד מכל המים מהודק כהלכה.	כרית השטיפה רטובה מדי.
כשמשאירים את שואב האבק הרובוטי בעמדה, הוא צורך כמות קטנה של חשמל שמאפשרת לסוללה לשמור על ביצועים מיטביים במצב שינה.	האם שואב האבק הרובוטי צורך חשמל כשמשאירים אותו בעמדה לאחר שהטעינה נגמרה?
שואב האבק הרובוטי לא חוזר לנקות במצב "לא להפריע (DND) או אחרי שהוחזר באופן ידני לטעינה בעמדה.	למה שואב האבק הרובוטי השוטף לא שב לנקות אחרי הטעינה?
הזזת שואב האבק הרובוטי עלולה לגרום לו למקם את עצמו מחדש או למפות מחדש את סביבתו. אם שואב האבק הרובוטי רחוק מדי מעמדת הטעינה, ייתכן שהוא לא יוכל לחזור לעמדת הטעינה באופן אוטומטי בעצמו, ובמקרה כזה עליך להניח את שואב האבק הרובוטי באופן ידני על עמדת הטעינה.	שואב האבק הרובוטי אינו חוזר לעמדת הטעינה לאחר שמזיזים אותו?
ייתכן כי כרית השטיפה נתקעה עקב עצם זר. הסר את העצם הזר, ולאחר מכן נסה שוב.	כרית השטיפה אינה יכולה להסתובב.

שואב אבק רובוטי שוטף

שם	שואב אבק רובוטי
דגם	B105
מידות הפריט	97 * 350 * 350 מ"מ
סוללה	4800 mAh (קיבולת נקובה)
זמן טעינה	כ-6 שעות
משקל נקי (שואב אבק רובוטי שוטף)	3.8 ק"ג
משקל נטו (עם אביזרים)	4.6 ק"ג
תאימות	Android 4.4 ו-iOS 10.0 ואילך
קישוריות אלחוטית	Wi-Fi IEEE 802.11 b/g/n 2.4 GHz, Bluetooth 4.2
מתח נקוב	14.4 וולט ישר ---
הספק נקוב	55 וואט
תדר פעולה	2400–2483.5 MHz
הספק מוצא מרבי	<20 dBm

עמדת טעינה

דגם	CDZ2101
מידות הפריט	130 * 126 * 93 מ"מ
הספק נקוב	100–240 וולט, 60/50 הרץ 0.5 אמפר
פלט נקוב	19.8 וולט, 1 אמפר

בתנאי שימוש רגילים, יש לשמור על בציוד זה מרחק סביר של 20 ס"מ לפחות בין האנטנה לגוף המשתמש.

מידע על השלכה ומחזור לפי WEEE

כל המוצרים הנושאים סמל זה הם פסולת אלקטרונית וציוד אלקטרוני (WEEE - waste electrical and electronic equipment) לפי דירקטיבה (EU/2012/19) שאין לערבבה עם פסולת ביתית לא ממוינת. במקום זאת, יש להגן על בריאות האדם ועל הסביבה על ידי מסירת הפסולת לנקודת איסוף ייעודית למחזור פסולת אלקטרונית וציוד אלקטרוני, שנקבעה על ידי הממשלה או הרשויות המקומיות. השלכה ומחזור נכונים יסייעו במניעת ההשלכות השליליות הפוטנציאליות על הסביבה ועל בריאות האדם. לקבלת מידע נוסף על המיקום ועל התנאים וההתניות של נקודות איסוף אלה, פנה ליבואן או לרשות המקומית.



- Weitere Informationen finden Sie auf www.mi.com
Hergestellt für: Xiaomi Communications Co., Ltd.
Hersteller: Dreame (Tianjin) Information Technology Co., Ltd. (ein Unternehmen von Mi Ecosystem)
Adresse: Room 2112-1-1, South District, Finance and Trade Center, No.6975 Yazhou Road, Dongjiang Bonded Port Area, Tianjin Pilot Free Trade Zone, 300463 Tianjin, China

- Daha fazla bilgi için lütfen www.mi.com'u ziyaret edin
Şu şirket için üretildi: Xiaomi Communications Co., Ltd.
Üretici: Dreame (Tianjin) Information Technology Co., Ltd. (Mi Ekosisteminde yer alan şirketlerden biri)
Adres: Room 2112-1-1, South District, Finance and Trade Center, No.6975 Yazhou Road, Dongjiang Bonded Port Area, Tianjin Pilot Free Trade Zone, 300463 Tianjin, Çin

• لمزيد من المعلومات، الرجاء الانتقال إلى موقع www.mi.com
Xiaomi Communications Co., Ltd. تم التصنيع لصالح شركة: Dreame (Tianjin) Information Technology Co., Ltd. (أحدى شركات نظام Mi الشامل)
العنوان: Room 2112-1-1, South District, Finance and Trade Center, No.6975 Yazhou Road, Dongjiang Bonded Port Area, Tianjin Pilot Free Trade Zone 300463، تيانجين، الصين

• לקבלת מידע נוסף, בקר בבחנות www.mi.com
Xiaomi Communications Co., Ltd. מיוצר עבור: Dreame (Tianjin) Information Technology Co., Ltd. (חברה השייכת ל-Mi Ecosystem)
כתובת: Room 2112-1-1, South District, Finance and Trade Center, No.6975 Yazhou Road, Dongjiang Bonded Port Area, Tianjin Pilot Free Trade Zone, 300463 Tianjin, China
היבואן: המילטון חשמל ואלקטרוניקה בע"מ
האופה 8, מודיעין, 08-6852114 וואטסאפ: 052-6104399

- Para mais informações, consulte o site www.mi.com
Fabricado para: Xiaomi Communications Co., Ltd.
Fabricante: Dreame (Tianjin) Information Technology Co., Ltd. (Uma empresa do Ecosistema Mi)
Morada: Room 2112-1-1, South District, Finance and Trade Center, No.6975 Yazhou Road, Dongjiang Bonded Port Area, Tianjin Pilot Free Trade Zone, 300463 Tianjin, China

- Щоб дізнатися більше, відвідайте сайт www.mi.com
Виготовлено для: Xiaomi Communications Co., Ltd.
Виробник: Dreame (Tianjin) Information Technology Co., Ltd. (компанія Екосистеми Mi)
Адреса: Room 2112-1-1, South District, Finance and Trade Center, No.6975 Yazhou Road, Dongjiang Bonded Port Area, Tianjin Pilot Free Trade Zone, 300463 Tianjin, Китай

- Další informace naleznete na webových stránkách www.mi.com
Vyrobeno pro: Xiaomi Communications Co., Ltd.
Výrobce: Dreame (Tianjin) Information Technology Co., Ltd. (Společnost ekosystému Mi)
Adresa: Room 2112-1-1, South District, Finance and Trade Center, No.6975 Yazhou Road, Dongjiang Bonded Port Area, Tianjin Pilot Free Trade Zone, 300463 Tianjin, China

- Για περισσότερες πληροφορίες, επισκεφθείτε τη διεύθυνση www.mi.com
Κατασκευάζεται για την: Xiaomi Communications Co., Ltd.
Κατασκευαστής: Dreame (Tianjin) Information Technology Co., Ltd. (εταιρεία του Οικοσυστήματος Mi)
Διεύθυνση: Room 2112-1-1, South District, Finance and Trade Center, No.6975 Yazhou Road, Dongjiang Bonded Port Area, Tianjin Pilot Free Trade Zone, 300463 Tianjin, Κίνα

- Pentru mai multe informații, accesați adresa www.mi.com
Fabricat pentru: Xiaomi Communications Co., Ltd.
Fabricat de: Dreame (Tianjin) Information Technology Co., Ltd. (o companie Mi Ecosystem)
Adresă: Room 2112-1-1, South District, Finance and Trade Center, No.6975 Yazhou Road, Dongjiang Bonded Port Area, Tianjin Pilot Free Trade Zone, 300463 Tianjin, China

- För ytterligare information, gå till www.mi.com
Tillverkad för: Xiaomi Communications Co., Ltd.
Tillverkad av: Dreame (Tianjin) Information Technology Co., Ltd. (ett Mi Ecosystem-företag)
Adress: Room 2112-1-1, South District, Finance and Trade Center, No.6975 Yazhou Road, Dongjiang Bonded Port Area, Tianjin Pilot Free Trade Zone, 300463 Tianjin, Kina